

NUOVA



italcanale® S.R.L.

FABBRICA GRONDAIE, PLUVIALI ACCESSORI E LINEE VITA



CATALOGO GENERALE

www.italcanale.it

INDICE

LATTONERIE

pag. 3

LINEE VITA

pag. 37

POLISTIROLO

pag. 62

LATTONERIE

SEMILAVORATI	pag. 4
CANALI DI GRONDA	pag. 6
TUBI PLUVIALI	pag. 13
FRONTALINI	pag. 23
CONVERSE	pag. 25
COPERTURE TETTI	pag. 26
LUCERNARI	pag. 27
FUMISTERIA	pag. 28
FISSAGGIO	pag. 31
COLORI DISPONIBILI	pag. 36

SEMILAVORATI



LASTRE

In materiali metallici di ottima qualità.
In occorrenza di sviluppi o forme differenti
contattare in sede.

RAME	ALLUMINIO	ACCIAIO INOX	ACCIAIO ZINCATO	ACCIAIO PREVERNICIATO
Sp. 0,5 / 0,6 / 0,8	Sp. 0,8 / 1 / 1,2	Sp. 0,6 / 0,8 / 1	Sp. 0,6 / 0,8 / 1 / 1,5	Sp. 0,6 / 0,8 / 1 / 1,5



PIATTI

Barre di differenti materiali, misure e
spessori.
In occorrenza di sviluppi o forme diffe-
renti contattare in sede.

MISURE	RAME	ALLUMINIO	ACCIAIO INOX	ACCIAIO ZINCATO
1,2 x 22 mm	✓	✗	✗	✗
1,2 x 28 mm	✗	✓	✗	✗
4 x 20 mm	✓	✗	✗	✗
2 x 30 mm	✗	✗	✗	✓
3 x 30 mm	✗	✗	✓	✓
5 x 30 mm	✓	✗	✗	✗

LASTRA PIOMBO

In rotoli da 1 x 5 metri. Spessore 1,0 e 1,5 mm. In occorrenza di sviluppi o forme differenti contattare in sede

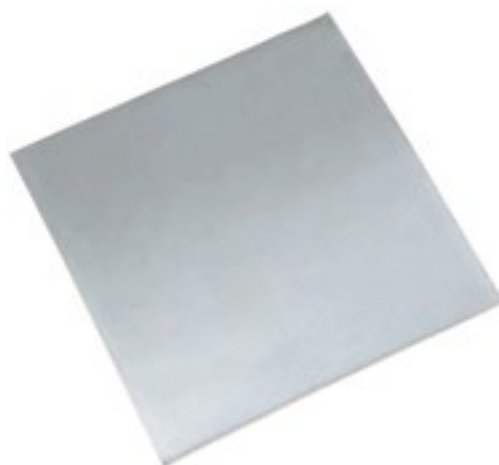

LASTRA FORATA

Formato della foratura realizzabile su richiesta.

RAME**ALLUMINIO****ACCIAIO INOX****ACCIAIO ZINCATO**

RETE RAME

Rete a maglia larga 10 mm. e maglia fine 3 mm.



CANALI DI GRONDA

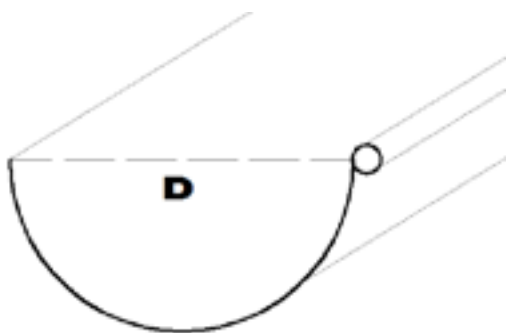

CANALE TIPO TONDO CT

Con ricciolo di irrigidimento Ø 10 mm.,
in sviluppi mm. 200 - 250 - 280 - 330.

In occorrenza di sviluppi o forme diffe-
renti contattare in sede

RAME	ALLUMINIO	ACCIAIO INOX	ACCIAIO ZINCATO
✓	✓	✓	✓

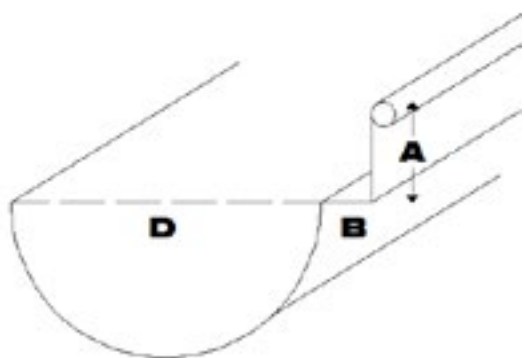

CANALE TIPO TONDO LUCCA CTL

Con profilo a "L" e ricciolo di irrigidimento
Ø 10 mm in sviluppo mm. 330.

In occorrenza di sviluppi o forme diffe-
renti contattare in sede.

RAME	ALLUMINIO	ACCIAIO INOX	ACCIAIO ZINCATO
✓	✓	✓	✓

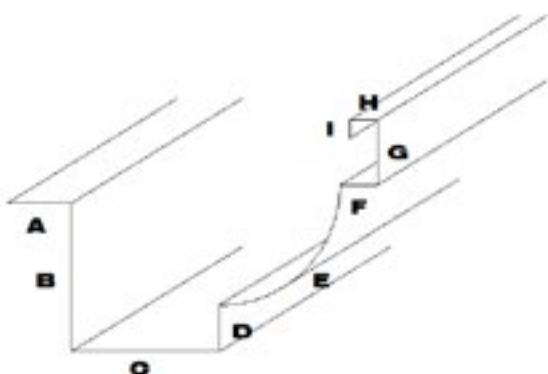

CANALE TIPO MEZZA TONDO CMT

Con pancia curva nella parte frontale e
terminale di irrigidimento 15 x 10 mm. in
sviluppo mm. 400.

In occorrenza di sviluppi o forme diffe-
renti contattare in sede

RAME	ALLUMINIO	ACCIAIO INOX	ACCIAIO ZINCATO
✓	✓	✓	✓

CANALE TIPO VERSILIA CV

Con pancia sagomata nella parte frontale e terminale di irrigidimento 15 x 10 mm. In sviluppi mm. 280 - 330 - 400.

In occorrenza di sviluppi o forme differenti contattare in sede

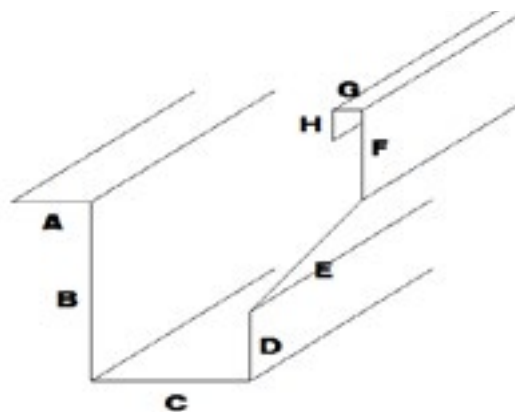

RAME	ALLUMINIO	ACCIAIO INOX	ACCIAIO ZINCATO
✓	✓	✓	✓

CANALE TIPO CASSETTA CC

Con profilo quadrato e ricciolo di irrigidimento Ø 10 mm. in sviluppo mm. 330

In occorrenza di sviluppi o forme differenti contattare in sede

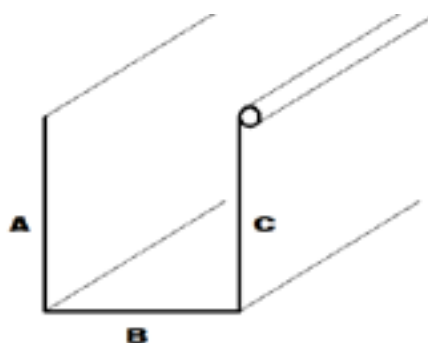

RAME	ALLUMINIO	ACCIAIO INOX	ACCIAIO ZINCATO
✓	✓	✓	✓

SQUADRA INTERNA - ESTERNA IN RAME E ALLUMINIO PREVERNICIATO

Siliconata e rivettata e saldata a TIG. Realizzabile per tutti i tipi di canale, sopra elencate, con angolo interno ed esterno. Misure 500 x 500 mm

In occorrenza di sviluppi o forme differenti contattare in sede



RAME	ALLUMINIO	ACCIAIO INOX	ACCIAIO ZINCATO
✓	✓	✓	✓

CANALI DI GRONDA



DECORI PER ANGOLI

Profili con forma a "L" decorativi per angoli interni ed esterni

RAME	ALLUMINIO	ACCIAIO INOX	ACCIAIO ZINCATO
✓	✓	✓	✓

SOSTEGNI ESTERNI CON STRAPPO



Sostegni sagomati, con aletta per fissaggio che abbracciano esternamente il canale. Realizzati per i canali di gronda e nei vari Piatti sopra elencati.

In occorrenza di sviluppi o forme differenti contattare in sede

RAME	ALLUMINIO	ACCIAIO INOX	ACCIAIO ZINCATO
✓	✓	✓	✓

SOSTEGNI ESTERNI CON RICCIOLO



Sostegni sagomati, con ricciolo decorativo che abbracciano esternamente il canale. Realizzati per i canali di gronda e nei vari Piatti sopra elencati.

In occorrenza di sviluppi o forme differenti contattare in sede

RAME	ALLUMINIO	ACCIAIO INOX	ACCIAIO ZINCATO
✓	✓	✓	✓

CANALI DI GRONDA

SOSTEGNI INTERNI TIRANTI

Installati correttamente, i presenti accessori, sostengono il canale di gronda internamente e ne evitano la spanciatura. Disponibili con le misure 2x20 mm.



In occorrenza di sviluppi o forme differenti contattare in sede

RAME	ALLUMINIO	ACCIAIO INOX	ACCIAIO ZINCATO
✓	✓	✗	✗

SOSTEGNI INTERNI

Installati correttamente, i presenti accessori, sostengono il canale di gronda internamente e ne evitano la spanciatura. Disponibili con le misure 2x20 mm.



In occorrenza di sviluppi o forme differenti contattare in sede

RAME	ALLUMINIO	ACCIAIO INOX	ACCIAIO ZINCATO
✓	✓	✓	✓

SOSTEGNI ESTERNI REGOLABILI

Per canale tipo Tondo con relativo accessorio per la regolazione del fissaggio.



RAME	ALLUMINIO	ACCIAIO INOX	ACCIAIO ZINCATO
✓	✓	✗	✓

CANALI DI GRONDA



SOSTEGNI ESTERNI PER ARDESIA

Per canale tipo Tondo con relativo foro di fissaggio, nella parte sagomata. Il corretto fissaggio all'ardesia è garantito da una barra filettata in ottone di lunghezza mm. 100, in aggiunta a un doppio dado e contro dado posto tra ardesia e sostegno. L'ardesia deve essere almeno mm. 13 per poter garantire il corretto fissaggio. Il sostegno è realizzato in piatto mm. 20 x 4 di rame.

In occorrenza di sviluppi o forme differenti contattare in sede.

RAME	ALLUMINIO	ACCIAIO INOX	ACCIAIO ZINCATO
✓	✗	✗	✗



TESTATE CANALI TIPO TONDO

Chiusura laterale per i canali di gronda. Per sviluppo 200 - 250 - 280 - 330 mm.

RAME	ALLUMINIO	ACCIAIO INOX	ACCIAIO ZINCATO
✓	✓	✓	✓



TESTATE CANALI TIPO VERSILIA

Chiusura laterale per i canali di gronda. Per sviluppo 280 - 330 - 400 mm.

RAME	ALLUMINIO	ACCIAIO INOX	ACCIAIO ZINCATO
✓	✓	✓	✓

CANALI DI GRONDA

TESTATE CANALI TIPO MEZZO TONDO

Chiusura laterale per i canali di gronda.
Per sviluppo 400 mm.



RAME	ALLUMINIO	ACCIAIO INOX	ACCIAIO ZINCATO
✓	✓	✓	✓

TESTATE SALDATE A "TIG" O RIVETTATA E SILICONATA

Chiusura laterale in rame saldata a TIG con
lega saldante Castolin o rivettata e siliconata
per alluminio, acciaio inox e acciaio zincato.
Realizzate per i sopra elencati tipi di canali di
gronda e per eventuali modelli su misura.

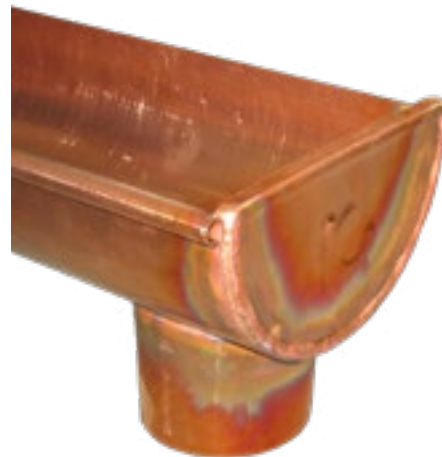

RAME	ALLUMINIO	ACCIAIO INOX	ACCIAIO ZINCATO
✓	✓	✓	✓

BOCCHETTE CON SELLA

Elementi necessari per raccordare il canale di
gronda, avente base tonda, al tubo pluviale.
Sono realizzate nei Ø 60 - 80 - 100 - 120 mm.



RAME	ALLUMINIO	ACCIAIO INOX	ACCIAIO ZINCATO
✓	✓	✓	✓

CANALI DI GRONDA



BOCCHETTA PIANA

Elementi necessari per raccordare il canale di gronda, avente base sagomata, al tubo pluviale. Sono realizzate nei Ø 60 - 80 - 100 - 120 mm.

RAME	ALLUMINIO	ACCIAIO INOX	ACCIAIO ZINCATO
✓	✓	✓	✓



BOCCHETTA SALDATA A "TIG" O RIVETTATA E SILICONATA

Scarico per canale di gronda in rame saldata a TIG con lega saldante Castolin o rivettata e siliconata per alluminio, acciaio inox e acciaio zincato. Realizzate per i sopra elencati tipi di canali di gronda e per eventuali modelli su misura.

RAME	ALLUMINIO	ACCIAIO INOX	ACCIAIO ZINCATO
✓	✓	✓	✓



PARAFOGLIE

Hanno la funzione di impedire a foglie o altri elementi di ostruzione di penetrare all'interno dei tubi pluviali. Misure 80 - 100 mm.

RAME	ALLUMINIO	ACCIAIO INOX	ACCIAIO ZINCATO
✓	✗	✗	✓

CANALI DI GRONDA

TRAMOGGE

Elementi decorativi e necessari per raccordare il canale di gronda, avente base tonda, al tubo pluviale.
 Misure 80 - 100 mm.



RAME	ALLUMINIO	ACCIAIO INOX	ACCIAIO ZINCATO
✓	✓	✓	✓

GIUNTO CON BOCCHETTA PER CANALI DI GRONDA

Disponibile per i canali di gronda precedentemente elencati. Disponibile nei diametri 60 - 80 - 100 mm.



RAME	ALLUMINIO	ACCIAIO INOX	ACCIAIO ZINCATO
✓	✓	✓	✓

TUBI PLUVIALI

TUBI PLUVIALI

Hanno la funzione di scaricare a terra, l'acqua che dal tetto arriva ai canali di gronda.
 Sono realizzate nei Ø 60 - 80 - 100 - 120 mm.
 Disponibili in barre da m. 1-2-3-4 di lunghezza.
 A richiesta possono essere realizzati tubi di qualunque diametro in barre da ml. 2.



RAME	ALLUMINIO	ACCIAIO INOX	ACCIAIO ZINCATO
✓	✓	✓	✓

TUBI PLUVIALI



CATENA

Elemento decorativo utilizzato per convogliare l'acqua, smorzandone la corsa dall'eventuale bocchetta o draghetto, in un possibile recipiente. Disponibile in rame a maglia tonda Ø 60 e alluminio preverniciato a maglia stampata.

RAME	ALLUMINIO	ACCIAIO INOX	ACCIAIO ZINCATO
✓	✓	✗	✗

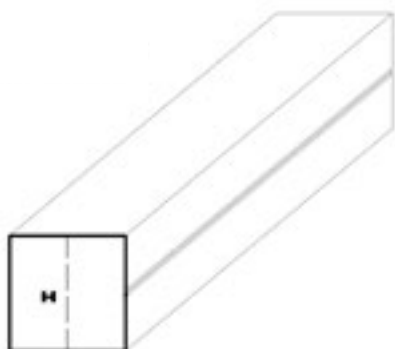

TUBI PLUVIALI QUADRATI

Hanno la funzione di scaricare a terra, l'acqua che dal tetto arriva ai canali di gronda. Sono realizzate nelle misure 80x80 e 100x100 mm.

A richiesta possono essere realizzati tubi di misura superiore anche a sezione rettangolare, in barre da ml. 2.

RAME	ALLUMINIO	ACCIAIO INOX	ACCIAIO ZINCATO
✓	✓	✓	✓



GOMITI

Utilizzati per avvicinarsi, allontanarsi dal muro o per aggirare un possibile complicazione che ostacoli la calata dei tubi pluviali. Sono realizzate nei Ø 60 - 80 - 100 - 120 mm. e sono disponibili con un'angolazione aperta di 67 gradi, e una a 90 gradi.

RAME	ALLUMINIO	ACCIAIO INOX	ACCIAIO ZINCATO
✓	✓	✓	✓

GOMITI QUADRATI

Utilizzati per avvicinarsi, allontanarsi dal muro o per aggirare un possibile complicazione che ostacoli la calata dei tubi pluviali. Sono realizzate nelle misure 80x80 e 100x100 mm e sono disponibili con un'angolazione aperta di 67 gradi, e una a 90 gradi.



RAME	ALLUMINIO	ACCIAIO INOX	ACCIAIO ZINCATO
✓	✓	✓	✓

GOMITI A SETTORE APERTI E CHIUSI

Elementi decorativi con la medesima funzionalità dei gomiti tondi. In rame vengono saldati a stagno.

Disponibili nei Ø 60 - 80 - 100 - 120 mm. disponibili con un'angolazione di 67 gradi, e 90 gradi.



RAME	ALLUMINIO	ACCIAIO INOX	ACCIAIO ZINCATO
✓	✓	✗	✗

VOLUTE ARTISTICHE

Elementi decorativi, con un più ampio raggio rispetto ai classici gomiti. In rame vengono saldati a stagno.

Disponibili nei Ø 60 - 80 - 100 - 120 mm.



RAME	ALLUMINIO	ACCIAIO INOX	ACCIAIO ZINCATO
✓	✓	✗	✗

TUBI PLUVIALI



DOCCIONI

Generalmente accoppiato con le volute artistiche, sono manufatti decorativi che hanno la medesima funzionalità dei gomiti tondi. In rame vengono saldati a stagno. In alluminio preverniciato vengono rivettati e siliconati. Disponibili nei Ø 80 - 100 - 120 mm.

RAME	ALLUMINIO	ACCIAIO INOX	ACCIAIO ZINCATO
✓	✓	✗	✗



BRAGHE TONDE

Utilizzate per raccordare due calate di tubi pluviali, provenienti da direzioni differenti, in una sola calata. In rame vengono saldate a TIG con lega saldante Castolin. In alluminio preverniciato, lamiera preverniciata e zinca, acciaio Aisi 304 vengono rivettati e siliconati. Disponibili nei Ø 80 - 100 mm.

RAME	ALLUMINIO	ACCIAIO INOX	ACCIAIO ZINCATO
✓	✓	✓	✓



BRAGHE QUADRATE

Utilizzate per raccordare due calate di tubi pluviali, provenienti da direzioni differenti, in una sola calata. In rame vengono saldate a TIG con lega saldante Castolin. In alluminio preverniciato, lamiera preverniciata e zinca, acciaio Aisi 304 vengono rivettati e siliconati. Disponibili nelle misure 80x80 e 100x100 mm.

RAME	ALLUMINIO	ACCIAIO INOX	ACCIAIO ZINCATO
✓	✓	✓	✓

TUBI PLUVIALI

BEVERE CENTRALI E LATERALI

Utilizzate per raccordare due calate di tubi pluviali, provenienti da direzioni differenti, in una sola calata. Sono realizzate in rame, alluminio preverniciato, lamiera preverniciata e zincata, acciaio Aisi 304, nei Ø 80 - 100 mm.



RAME

ALLUMINIO

ACCIAIO INOX

ACCIAIO ZINCATO



BEVERE PALERMO E CATANIA

Utilizzate per raccordare due calate di tubi pluviali, provenienti da direzioni differenti, in una sola calata. In rame vengono saldati a stagno. Bevera Catania larghezza 350 mm. Bevera Palermo larghezza 250 mm. Disponibili nei Ø 80 - 100 mm.



RAME

ALLUMINIO

ACCIAIO INOX

ACCIAIO ZINCATO



BEVERE LIGURIA

Utilizzate per raccordare due calate di tubi pluviali, provenienti da direzioni differenti, in una sola calata. Sono realizzate nei Ø 80 - 100 mm. Larghezza 350 mm.



RAME

ALLUMINIO

ACCIAIO INOX

ACCIAIO ZINCATO



TUBI PLUVIALI



COLLARI TONDI

Predisposti per alloggiare il tubo pluviale tondo. Sono fondamentali per il corretto montaggio dei tubi pluviali, poiché ancora-
no a muro gli stessi. Disponibili nei Ø 60 - 80
- 100 - 120 mm.

RAME	ALLUMINIO	ACCIAIO INOX	ACCIAIO ZINCATO
✓	✓	✓	✓



COLLARI QUADRATI

Predisposti per alloggiare il tubo pluviale quadrato. Sono fondamentali per il corretto montaggio dei tubi pluviali, poiché ancora-
no a muro gli stessi. Disponibili nei Ø 80 x
80 - 100 x 100 mm.

RAME	ALLUMINIO	ACCIAIO INOX	ACCIAIO ZINCATO
✓	✓	✓	✓



COLLARI CON DECORO TONDI

Elementi decorativi predisposti per alloggiare il tubo pluviale tondo. Sono fondamentali per il cor-
retto montaggio dei tubi pluviali, poiché ancorano
a muro gli stessi.
Disponibili in rame nei Ø 60 - 80 - 100 - 120 mm.

COLLARI CON DECORO QUADRATI

Elementi decorativi predisposti per alloggiare il tubo pluviale quadrato. Sono fondamentali per il corretto montaggio dei tubi pluviali, poiché ancorano a muro gli stessi. Disponibili nelle misure 80 x 80 - 100 x 100 mm.



DRAGHETTI

Elementi decorativi, utilizzati per lo scarico delle acque provenienti dai canali di gronda. Disponibili nei Ø 60 - 80 - 100 - 120 mm.



RAME	ALLUMINIO	ACCIAIO INOX	ACCIAIO ZINCATO
✓	✓	✗	✓

GOCCIOLATOI PER TUBI PLUVIALI

Elementi decorativi, con la funzione di allontanare eventuali gocce d'acqua piovana dal tubo pluviale. Disponibili nei Ø 80 - 100 - 120 mm.



RAME	ALLUMINIO	ACCIAIO INOX	ACCIAIO ZINCATO
✓	✓	✓	✓

TUBI PLUVIALI



GHISA	RAME
✓	✓

TERMINALI DRITTI

Grazie alla resistenza e allo spessore del materiale di cui sono fatti, sono utilizzati nelle parti terminali delle calate dei tubi pluviali, per evitare eventuali bombature degli stessi. Sono disponibili in barre da m. 1,5 e nei Ø 80 - 100 - 120mm.



GHISA	RAME
✓	✓

TERMINALI CON CURVA

Grazie alla resistenza e allo spessore del materiale di cui sono fatti, sono utilizzati nelle parti terminali delle calate dei tubi pluviali, per evitare eventuali bombature degli stessi. Sono disponibili in barre da m. 1,5 e nei Ø 80 - 100 - 120 mm.



COLLARI PER TERMINALI GHISA

Predisposti per alloggiare il terminale in ghisa. Sono fondamentali per il corretto montaggio dei terminali, poiché ancorano a muro gli stessi. Disponibile in acciaio zincato pesante nei Ø 80 - 100 mm.

COPRICOLLARE

Elementi decorativi per tubi pluviali, utilizzati per abbellire le giunte degli stessi. Disponibili nei Ø 80 - 100 - 120 mm.



RAME	ALLUMINIO	ACCIAIO INOX	ACCIAIO ZINCATO
✓	✓	✓	✓

ROSONI

Elementi decorativi per tubi pluviali, utilizzati per abbellire specifici punti in cui il tubo si innesta in eventuali fori. Disponibili nei Ø 80 - 100 - 120 mm.



RAME	ALLUMINIO	ACCIAIO INOX	ACCIAIO ZINCATO
✓	✓	✓	✓

SPARGIACQUA

Hanno lo scopo di frammentare l'acqua piovana, che scendendo lungo la corsa dei tubi pluviali, viene divisa in un getto più ampio. Disponibili nei Ø 80 - 100 - 120 mm.



RAME	ALLUMINIO	ACCIAIO INOX	ACCIAIO ZINCATO
✓	✓	✓	✓

TUBI PLUVIALI



TRAVASATORI

Innestati nel corso della calata dei tubi pluviali, convogliano l'acqua piovana attraverso la linguetta posizionata sul travasatore stesso. Disponibili nei Ø 80 - 100 mm.

RAME	ALLUMINIO	ACCIAIO INOX	ACCIAIO ZINCATO
✓	✗	✗	✗



DEVIATORI

Dividono il carico di acqua piovana proveniente dai tubi pluviali in due uscite, attraverso il bussolotto centrale. Disponibili nei Ø 80 - 100 mm.

RAME	ALLUMINIO	ACCIAIO INOX	ACCIAIO ZINCATO
✓	✗	✓	✓



MESSICANI IN RAME E PIOMBO

Disponibili in rame, piombo e nei Ø 80 - 100 mm. In occorrenza di sviluppi o forme differenti contattare in sede.

TUBI PLUVIALI

RIDUZIONI

Elementi utilizzati nei tubi pluviali, per ridurre di diametro gli stessi. Disponibili nei \varnothing 120/100 - 100/80 - 80/60 mm. e nelle misure 100x100/80x80 - 100x100/ \varnothing 100 - 80x80/ \varnothing 80 mm.



RAME	ALLUMINIO	ACCIAIO INOX	ACCIAIO ZINCATO
✓	✓	✗	✗

AUMENTI

Elementi utilizzati nei tubi pluviali, per aumentare di diametro gli stessi. Disponibili \varnothing 60/80 - 80/100 - 100/120 mm. e nelle misure 80x80/100x100 - 80x80/ \varnothing 100 - 100x100/ \varnothing 100 mm.



RAME	ALLUMINIO	ACCIAIO INOX	ACCIAIO ZINCATO
✓	✓	✗	✗

CONVERSE

ALETTE DI CONVERSA PER ARDESIA

Disponibile nelle misure standard:

a = 100 mm

b = 150 mm

c = 330 mm

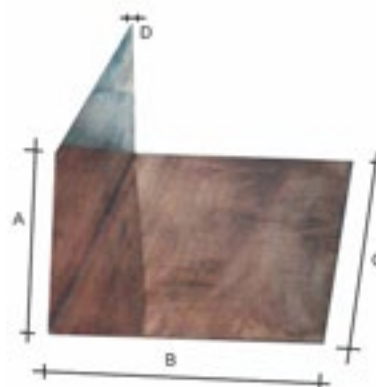

RAME	ALLUMINIO	ACCIAIO INOX	ACCIAIO ZINCATO
✓	✓	✓	✓

FRONTALINI

FRONTALINO FP / FT / FV

Vengono posizionati sui laterali del tetto, con il lato "B" fermato sulla base del tetto, a cui è appoggiato il tegolo. La parte frontale ha la funzione di coprire l'eventuale cornicione o trave di legno o ancora eventualmente il pacchetto isolante scelto quale isotec o stirodach.

In occorrenza di sviluppi o forme differenti contattare in sede.

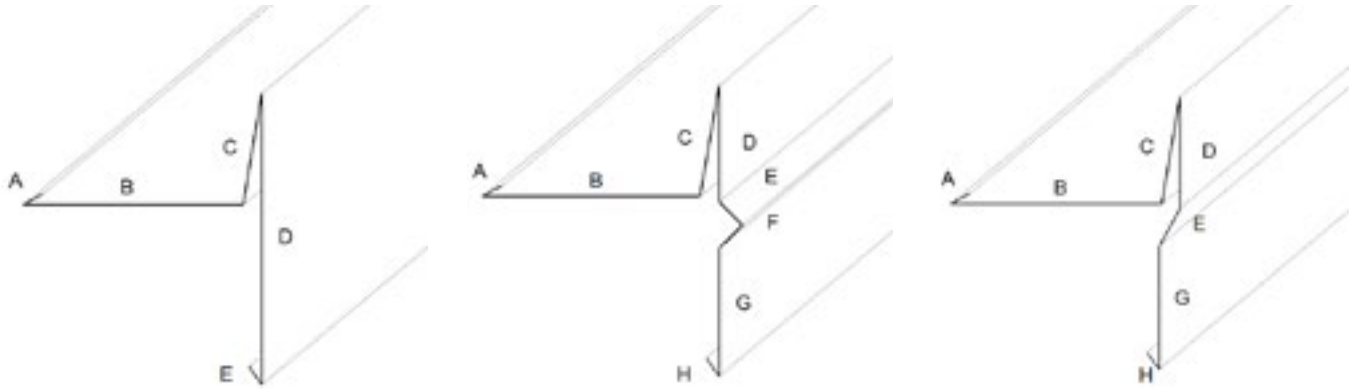

RAME	ALLUMINIO	ACCIAIO INOX	ACCIAIO ZINCATO
✓	✓	✓	✓

SCOSSALINE TIPO LISCIA "SCL"

SCOSSALINA TIPO PROFILATA "SCP"

Vengono posizionate su eventuali muretti o similari, con la funzione di preservare, coprendolo, il muretto stesso e come abbellimento estetico.

In occorrenza di sviluppi o forme differenti contattare in sede.

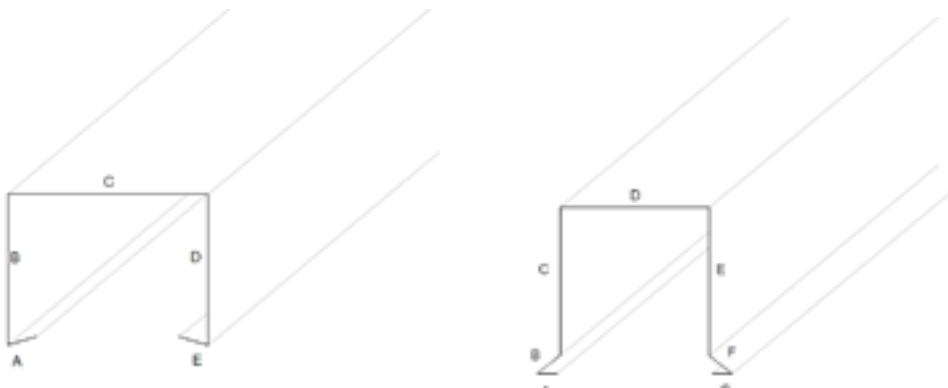

RAME	ALLUMINIO	ACCIAIO INOX	ACCIAIO ZINCATO
✓	✓	✓	✓

CONVERSA SOPRA TEGOLA APERTA "CA"

Installate con il lato C posto al di sopra delle tegole, impedisce all'acqua piovana di infiltrarsi nello spazio compreso tra la superficie a cui è fissata la conversa e le tegole, avente inclinazione standard 120°.

In occorrenza di sviluppi o forme differenti contattare in sede.

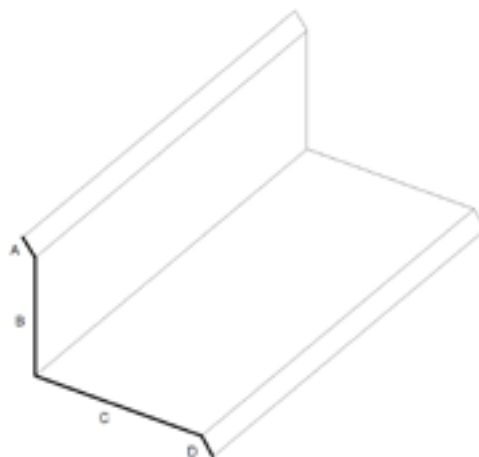

RAME

ALLUMINIO

ACCIAIO INOX

ACCIAIO ZINCATO



CONVERSA SOTTO TEGOLA 90° "CS"

Installate con il lato C posto al di sotto delle tegole, impedisce all'acqua piovana di infiltrarsi al di sotto delle stesse, ovvero nel cuore del tetto (isolante e/o tavolato), avente inclinazione standard 90°.

In occorrenza di sviluppi o forme differenti contattare in sede.

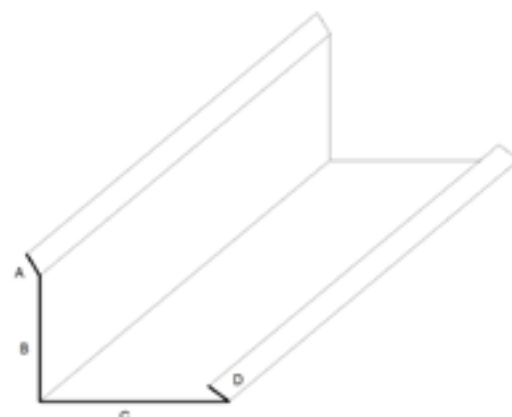

RAME

ALLUMINIO

ACCIAIO INOX

ACCIAIO ZINCATO



COPERTURE PER TETTI



OLANDESE FISSAGGIO SENZA FORI

Lastre sagomate e accoppiate, a forma di coppo olandese, utilizzate nella copertura dei tetti. Sono legate insieme da dei Gancetti che hanno la funzione di non dover avere fori a vista sulla copertura stessa. In occorrenza di sviluppi o forme differenti contattare in sede.

RAME	ALLUMINIO	ACCIAIO INOX	ACCIAIO ZINCATO
✓	✓	✓	✓

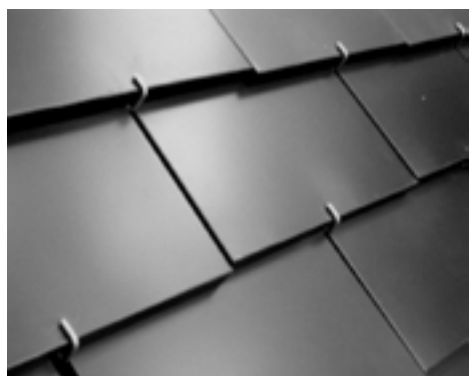

ARDESIA SYSTEM

Lastre sagomate e accoppiate, utilizzate nella copertura dei tetti o altre superfici, che riprendono il motivo delle coperture realizzate in ardesia. In occorrenza di sviluppi o forme differenti contattare in sede.

RAME	ALLUMINIO	ACCIAIO INOX	ACCIAIO ZINCATO
✓	✓	✓	✓

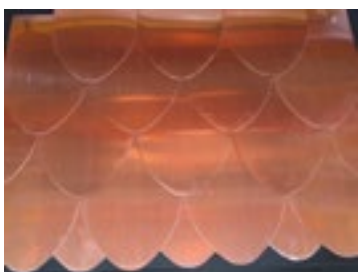

SCANDOLE SYSTEM

Lastre sagomate e accoppiate, utilizzate nella copertura dei tetti o altre superfici, aventi motivo a squame di pesce. In occorrenza di sviluppi o forme differenti contattare in sede.

RAME	ALLUMINIO	ACCIAIO INOX	ACCIAIO ZINCATO
✓	✓	✓	✓

COPERTURE PER TETTI

GRECATO SYSTEM

Lastre sagomate e accoppiate, con greca triangolare o quadrata, utilizzate nella copertura dei tetti. Sono legate insieme grazie ad una sovrapposizione tra pezzo e pezzo.

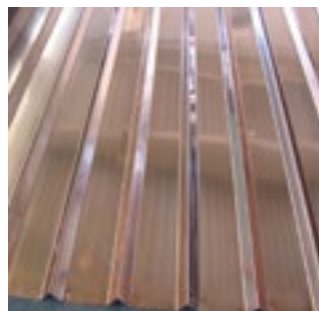

RAME	ALLUMINIO	ACCIAIO INOX	ACCIAIO ZINCATO
✓	✓	✓	✓

TRAVETTO SYSTEM

Lastre sagomate e accoppiate, utilizzate nella copertura dei travetti. In occorrenza di sviluppi o forme differenti contattare in sede.



RAME	ALLUMINIO	ACCIAIO INOX	ACCIAIO ZINCATO
✓	✓	✓	✓

LUCERNARI

LUCERNARI

È un elemento installato su un'apertura praticata sulla copertura di un edificio per illuminare il sottotetto o gli ambienti sottostanti

TIPOLOGIA	MISURE	RAME
PIANO A CUPOLA PORTOGHESE E MARSIGLIESE	400 x 600	✓
LUSSO C/VETRO CAMERA	560 x 620	✓
LUSSO C/VETRO CAMERA	560 x 980	✓

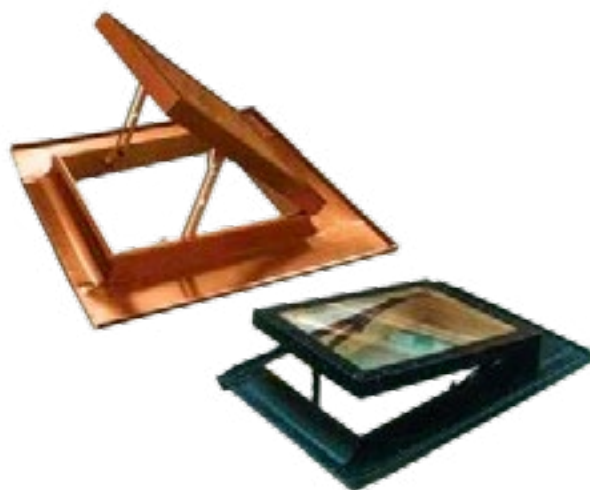

FUMISTERIA



ESALATORE TRIESTINO

Particolare Esalatore avente funzione di tiraggio dei fumi provenienti dalla canna fumaria. Grazie ai due pezzi di tubo posti nelle estremità impedisce all'eventuale acqua piovana di penetrare nella canna fumaria. Sono realizzati su misura in Rame, lamiera zincata e Acciaio Aisi 304

MISURE SPECIALI A RICHIESTA

RAME	ALLUMINIO	ACCIAIO INOX	ACCIAIO ZINCATO
✓	✓	✓	✓



ASPIRATORI EOLICI "TONDI"

Sono installati sul tetto, nell'uscita della tubazione della canna fumaria. Grazie alle loro alette, che ruotano accompagnando la direzione del vento, hanno una funzione di tiraggio dei fumi provenienti dalla canna fumaria. Sono disponibili nei Ø 80 - 100 - 120 - 150 - 180 - 200 - 220 - 250 - 270 - 300 mm.

In occorrenza di misure o forme differenti contattare in sede.

MISURE SPECIALI A RICHIESTA

RAME	ALLUMINIO	ACCIAIO INOX	ACCIAIO ZINCATO
✓	✗	✓	✓

ASPIRATORI EOLICI "QUADRATI"

Sono installati sul tetto, nell'uscita della tubazione della canna fumaria. Grazie alle loro alette, che ruotano accompagnando la direzione del vento, hanno una funzione di tiraggio dei fumi provenienti dalla canna fumaria. Sono realizzati nelle misure 17x17 - 22x22 - 27x27 - 32x32 - 37x37 x 42x42 - 47x47 - 52x52 cm.



MISURE SPECIALI A RICHIESTA

RAME	ALLUMINIO	ACCIAIO INOX	ACCIAIO ZINCATO
✓	✗	✓	✓

ASPIRATORI EOLICI "RETTANGOLARI"

Sono installati sul tetto, nell'uscita della tubazione della canna fumaria. Grazie alle loro alette, che ruotano accompagnando la direzione del vento, hanno una funzione di tiraggio dei fumi provenienti dalla canna fumaria. Sono realizzati nelle misure 17x22 - 22x27 - 22x37 - 27x40 - 32x42 - 37x42 - 42x52 cm.



MISURE SPECIALI A RICHIESTA

RAME	ALLUMINIO	ACCIAIO INOX	ACCIAIO ZINCATO
✓	✗	✓	✓

ESALATORI "ARTISTICI"

Elementi che oltre alle funzioni già elencate, vengono realizzati su misura per quanto riguarda materiale, forma, colore e spessore.

MISURE SPECIALI A RICHIESTA



FUMISTERIA



SEGNAVENTO

Elementi decorativi posti sul tetto, con la funzione di ruotare grazie alla forza del vento, quindi segnare la direzione.

In occorrenza di misure o forme differenti contattare in sede.

TIPOLOGIA	MISURE	RAME
GALLO GRANDE	92 x 66,5 cm	✓
GALLO PICCOLO	76 x 57 cm	✓
CAVALLO	75 x 87 cm	✓



GRIGLIE DI VENTILAZIONE CON RETINA "TONDE"

Disponibili nei Ø 80 - 100 - 120 - 150 - 180 - 200 - 220 mm.

In occorrenza di misure o forme differenti contattare in sede.

RAME	ALLUMINIO	ACCIAIO INOX	ACCIAIO ZINCATO
✓	✓	✗	✗

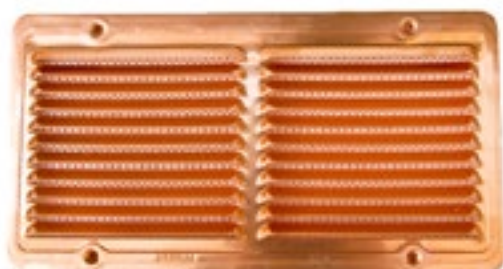

GRIGLIE DI VENTILAZIONE CON RETINA "QUADRATE E RETTANGOLARI"

Disponibili nelle misure 140x140 / 140x250 / 140x350 / 230x230 mm.

In occorrenza di misure o forme differenti contattare in sede.

RAME	ALLUMINIO	ACCIAIO INOX	ACCIAIO ZINCATO
✓	✓	✗	✗

RIVETTI RAME

Rivetti specifici per il fissaggio di materiale in rame. Disponibili nelle misure 3,2x7 - 4x8 testa cieca (stagni) - 4x11 mm. In occorrenza di misure differenti contattare in sede.



RIVETTI ALLUMINIO

Rivetti specifici per il fissaggio di materiale in alluminio preverniciato e naturale e lamiera preverniciata e zincata. Disponibili nelle misure 4x8 mm. e nelle colorazioni testa di moro, grest, bianco grigio, bianco latte, verdi, naturale, antracite e neri. In occorrenza di misure differenti contattare in sede.



RIVETTI INOX

Rivetti specifici per il fissaggio di materiale in acciaio inox aisi 304. Disponibili nelle misure 4x8 mm. In occorrenza di misure differenti contattare in sede.



RIVETTI A FIORE

Rivetti decorativi specifici per il fissaggio dei materiali di cui sopra. Disponibili in rame e alluminio naturale. Misure su richiesta.



FISSAGGIO



TASSELLI A BATTERE "BOSSONG"

Elementi per il fissaggio, adatti per fissare il materiale ad un supporto in cemento, mattoni, ecc. Disponibili nelle misure 6x40 - 6x60 - 6x80 - 6x100 mm. In occorrenza di misure differenti contattare in sede.

RAME	ALLUMINIO	ACCIAIO INOX	ACCIAIO ZINCATO
✓	✗	✗	✓



VITI PER LEGNO

Elementi per il fissaggio dotati di un'orlatura che durante l'ossidazione, permette la sigillatura mediante una naturale "saldatura", adatti per fissare il materiale ad un supporto in legno. Disponibili nelle misure 2cm e 4cm con tassello. In occorrenza di misure differenti contattare in sede.

RAME	ALLUMINIO	ACCIAIO INOX	ACCIAIO ZINCATO
✓	✗	✗	✓



VITI CON GUARNIZIONI PER LEGNO

Elementi per il fissaggio dotati di guarnizione, adatti per fissare il materiale ad un supporto in legno. Disponibili nelle misure 5,3x45mm. In occorrenza di misure differenti contattare in sede.

RAME	ALLUMINIO	ACCIAIO INOX	ACCIAIO ZINCATO
✓	✗	✗	✓

BORCHIE

Elementi decorativi per il fissaggio, utilizzati per coprire gli eventuali rivetti, tasselli e/o viti. Sono disponibili nel Ø standard 40 mm.



RAME	ALLUMINIO	ACCIAIO INOX	ACCIAIO ZINCATO
✓	✓	✓	✓

FILO DI RAME

Bobina di filo di rame. Spessore 1,5 mm



LEGHE SALDANTI

Bacchette di stagno purezza 33% - 50%.
 Bacchette agphor per saldare materiale in rame.



PUNTE DA TRAPANO

Per metallo in mm. 3,5 - 4 - 4,5
 Per muro in mm. 6 - 8



FISSAGGIO



BICCHIERATRICI PER IMBOCCO TUBO PLUVIALE TONDO

Utilizzata per allargare il diametro del tubo pluviale (imbocco), permettendo la giunzione fra i tubi.

Disponibile nei Ø 60 - 80 - 100.



SEGHE A TAZZA + ALBERO PUNTA PILOTA PER FORARE

Elemento di precisione utilizzato per forare superfici metalliche.

Disponibile nei Ø 60 - 80 - 100 mm.



SILICONE PROFESSIONALE DA LATTONERIA

Silicone specifico per lattoneria neutro.

Disponibile nei colori testa di moro, bianco grigio, gres, trasparente, bianco latte, antracite e rosso siena.

In occorrenza di colori o caratteristiche tecniche differenti contattare in sede.

PISTOLA PER SILICONE

Disponibile a stelo (semplice) o in alluminio (professionale).



RIVETTATRICE PROFESSIONALE DX6

Utilizzabile con tutti i rivetti a catalogo.



COLORI DISPONIBILI

ALLUMINIO PREVERNICIATO

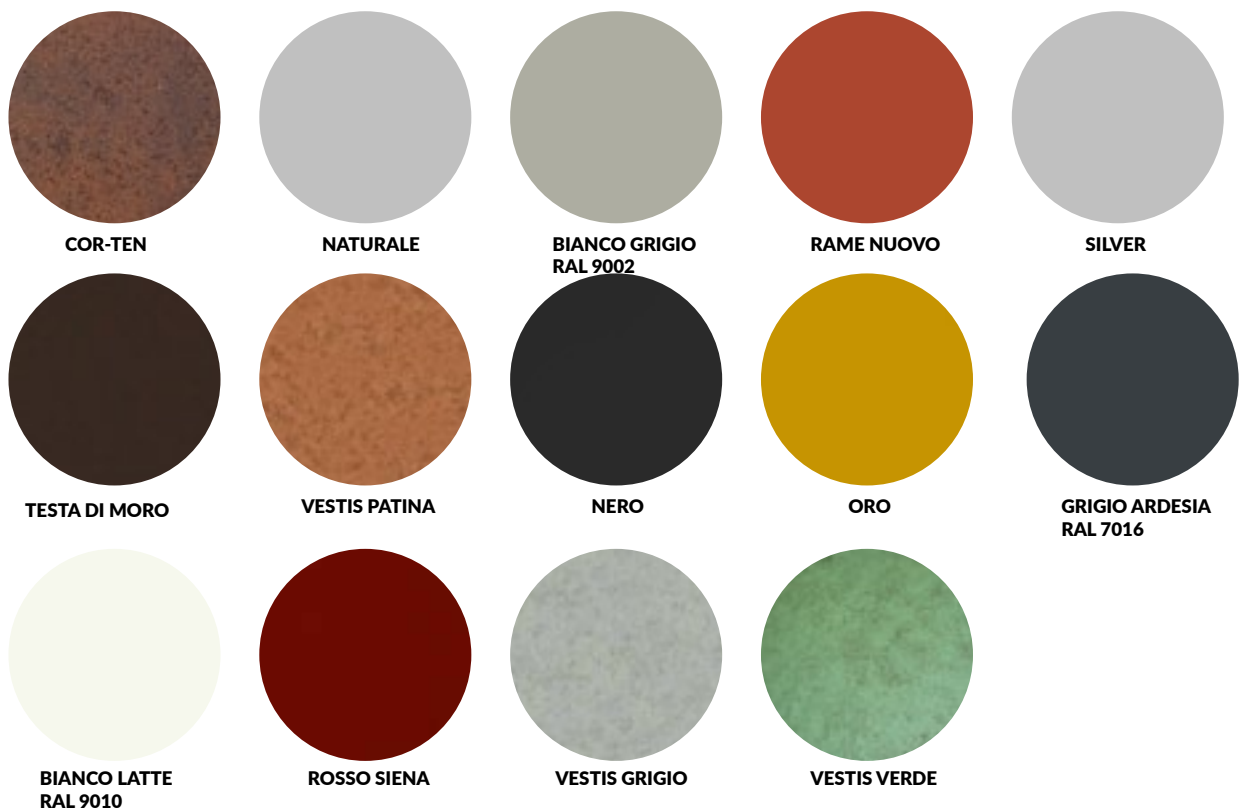

ACCIAIO ZINCATO PREVERNICIATO



SVILUPPI DISPONIBILI

SVILUPPI RAME IN CM



SVILUPPI ALLUMINIO/LAMIERA/INOX IN CM

